

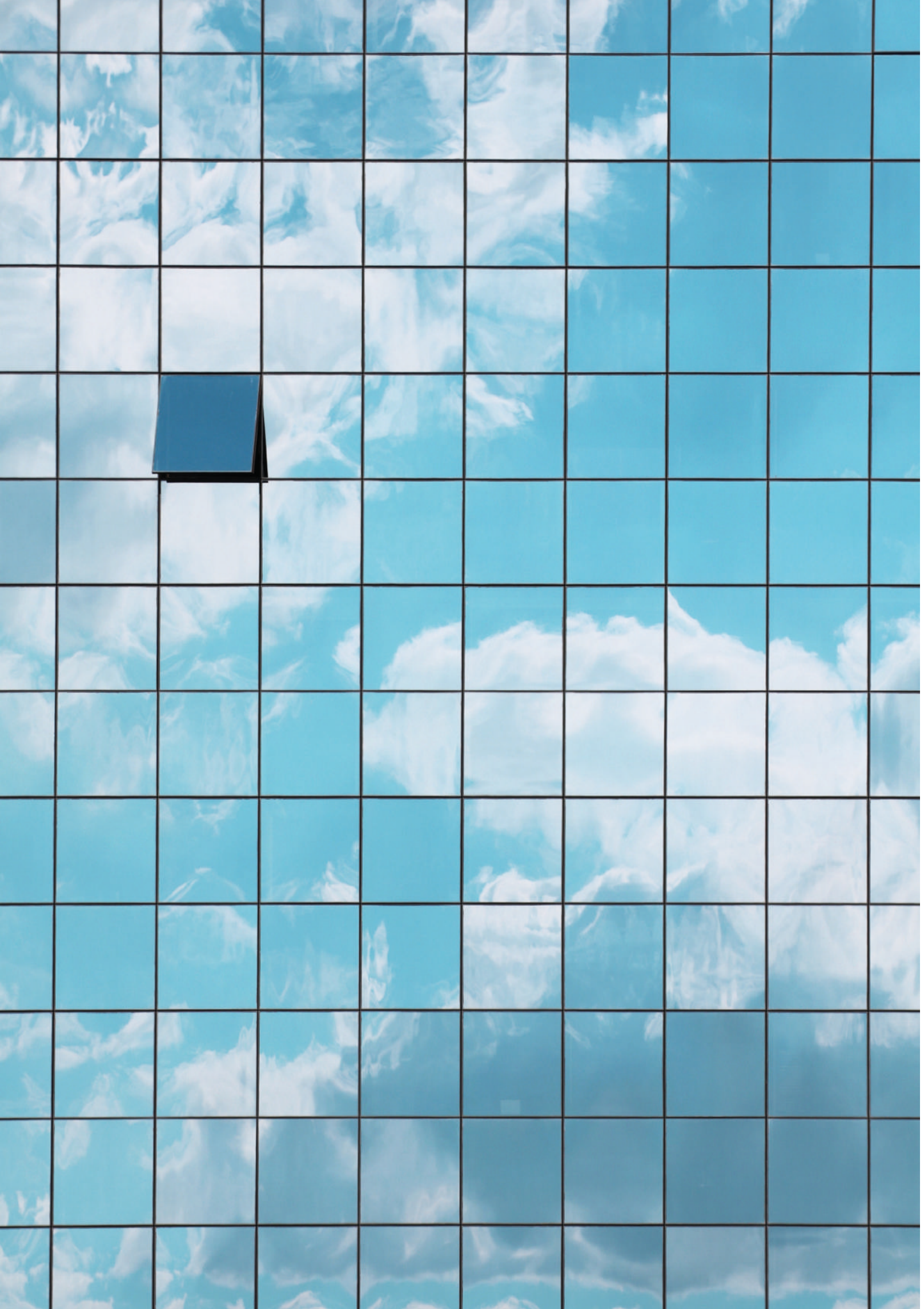

Ürün Katalođu



*İlham aldığımız şeyler var,
İlham verdiklerimiz gibi...*



İçindekiler

- 07 | Kalite Belgelerimiz
- 09 | Referanslar
- 15 | Dahili Tip Pano
- 31 | Harici Tip Pano
- 43 | Duvar Tipi Pano
- 49 | Şantiye Ve Monitör Tipi Pano
- 52 | E-Montaj Uygulamaları

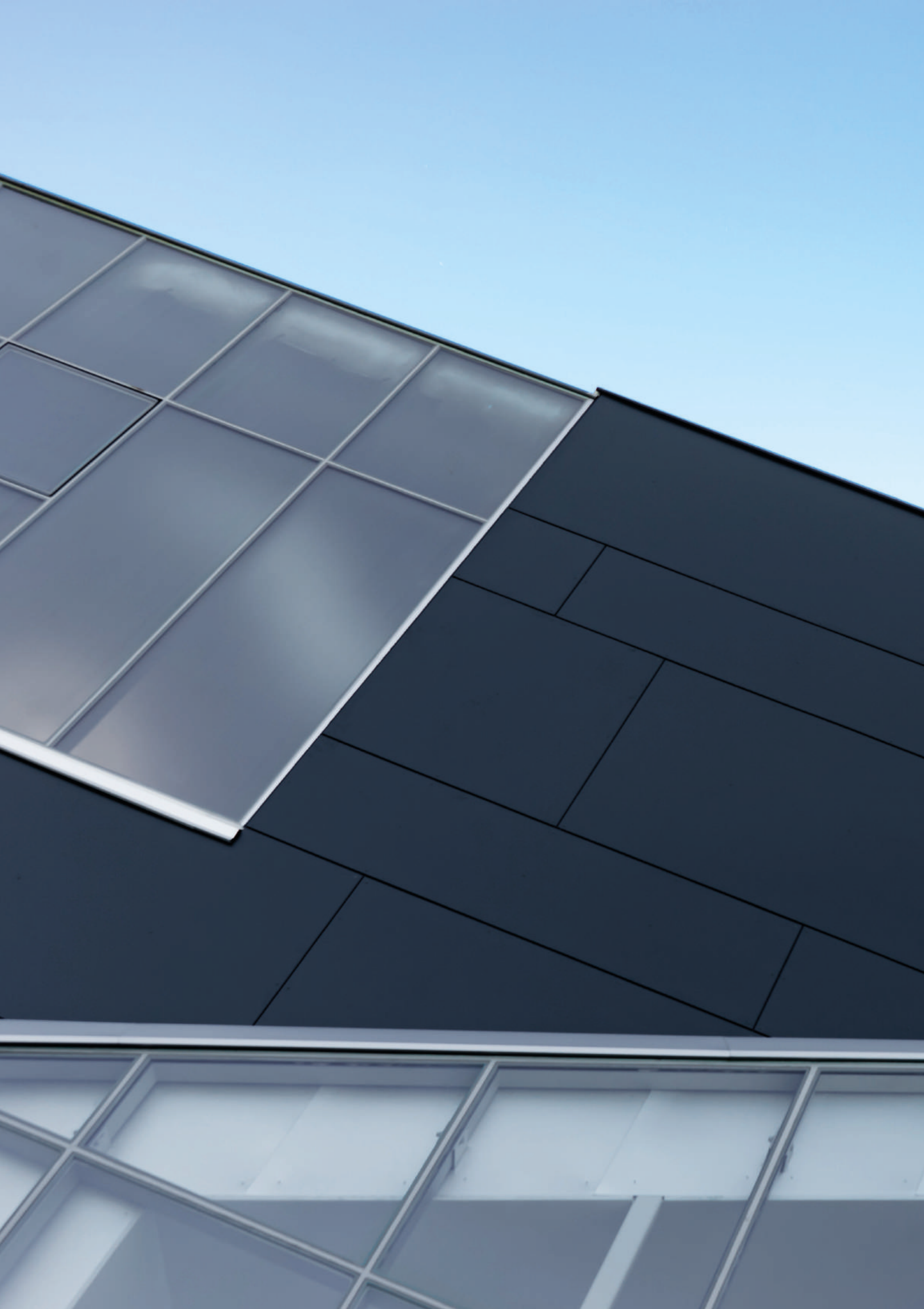

BİRLEŞİM PANO

Birleşim Pano, Birleşim Elektrik İnşaat ve İmalat Sanayi Taahhüt Ticaret Pazarlama Ltd. Şti. nin üretim markasıdır.

Birleşim Pano tasarımlarında en az parça çeşitliliğiyle en fazla pano kombinasyonları oluşturmayı amaçlamıştır. Üretim çeşitliliği ile tüm elektrik projelerinin elektrik kabin ihtiyacını eksiksiz karşılamaktadır.

Birleşim Pano bünyesinde bulunan e-montaj departmanı, müşteri projelerini değerlendirir. Projeye uygun elektrik kabinleri E Plan yazılımında tasarlanır. Projeye uygun elektrik kabinlerinin montajı e-montaj bölümünde titizlikle yapılır.

Birleşim Pano, ABB SİEMENS alçak gerilim ürünleri partneri olarak satış yapmaya yetkilidir. Aynı marka şalt malzemeleri montaj departmanında E-montaj ürünü olarak kullanmaktadır.

Birleşim Pano; TSE, ISO,4000 A Tip Testi ve Marka Tescil Belgeleri mevcut olup, Toprak Sürekliliği,2000 V Yalıtım ve Rutin Testleri kendi bünyesinde yapmaktadır.

Kaliteli üretimi prensip edinen firmamız tüm müşteri taleplerine en kısa sürede cevap verebilecek mühendis,teknisyen ve üretim kadrosunu bünyesinde bulundurmaktadır.

Tüm kurumların yönetmelik ve teknik şartnamelerini değerlendirerek imalat yapan firmamız tüm müşterilerimizin sipariş ve taleplerine teşekkür eder esenlikler dileriz.





Kalite Belgelerimiz



TSE



TS EN ISO 9001:2008



Hizmet Yeterlilik



Marka Tescil



Dahili TİP Testi



Harici TİP Testi



Duvar TİP Testi



Kapasite Raporu



ISO 9001-2005



OHSAS 18001-2007





Referanslarımız





Referanslarımızdan sadece bazıları

YÜKSEK STANDARDIN **EŞSİZ TASARIMLA** **HAYAT BULMASI**



TİP testine gönderdiğimiz panomuz

TSE
standartlarında
üretimini
yaptığımız
dahili tip
pano ürün
grubumuzda,
4000A'e
kadar TİP
testi belgemiz
mevcuttur.

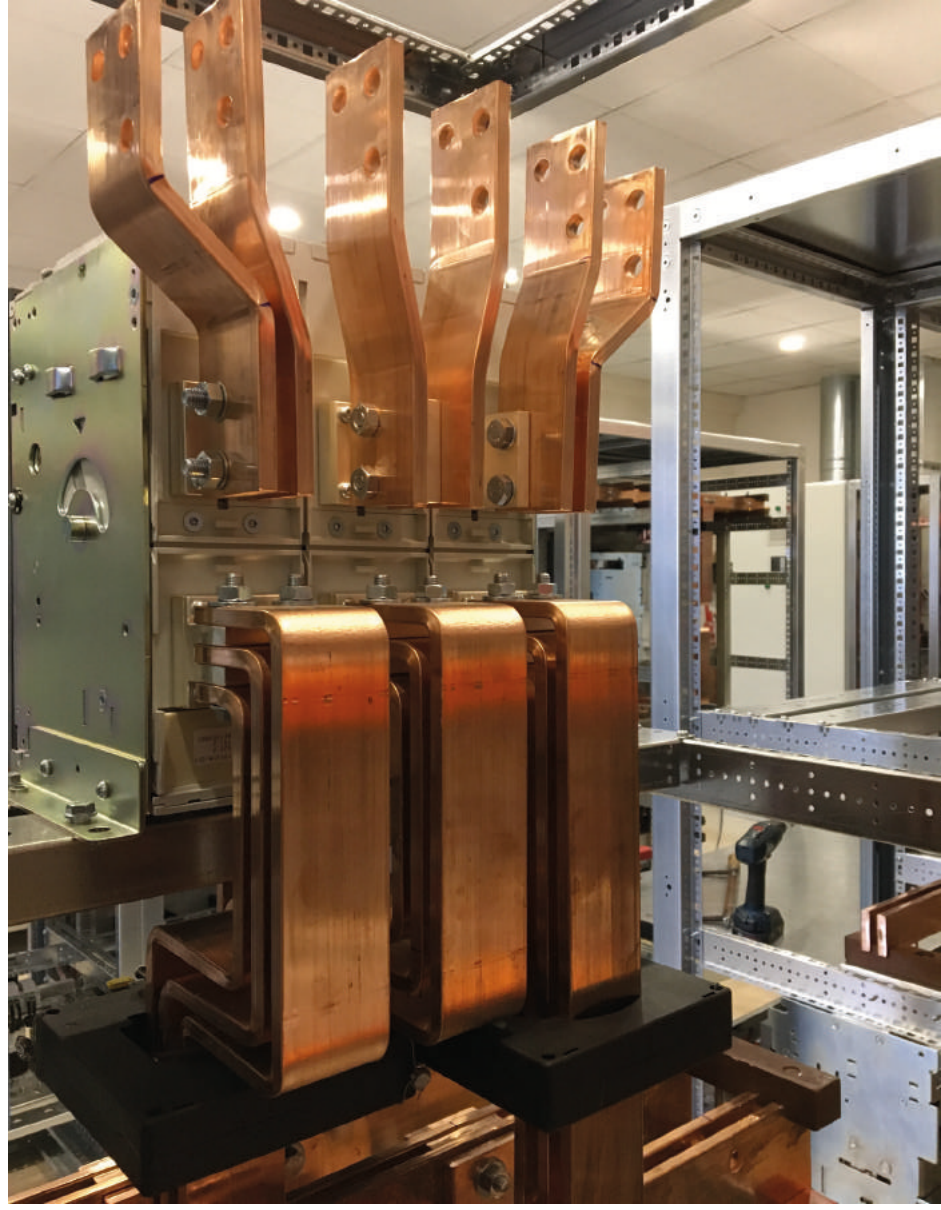

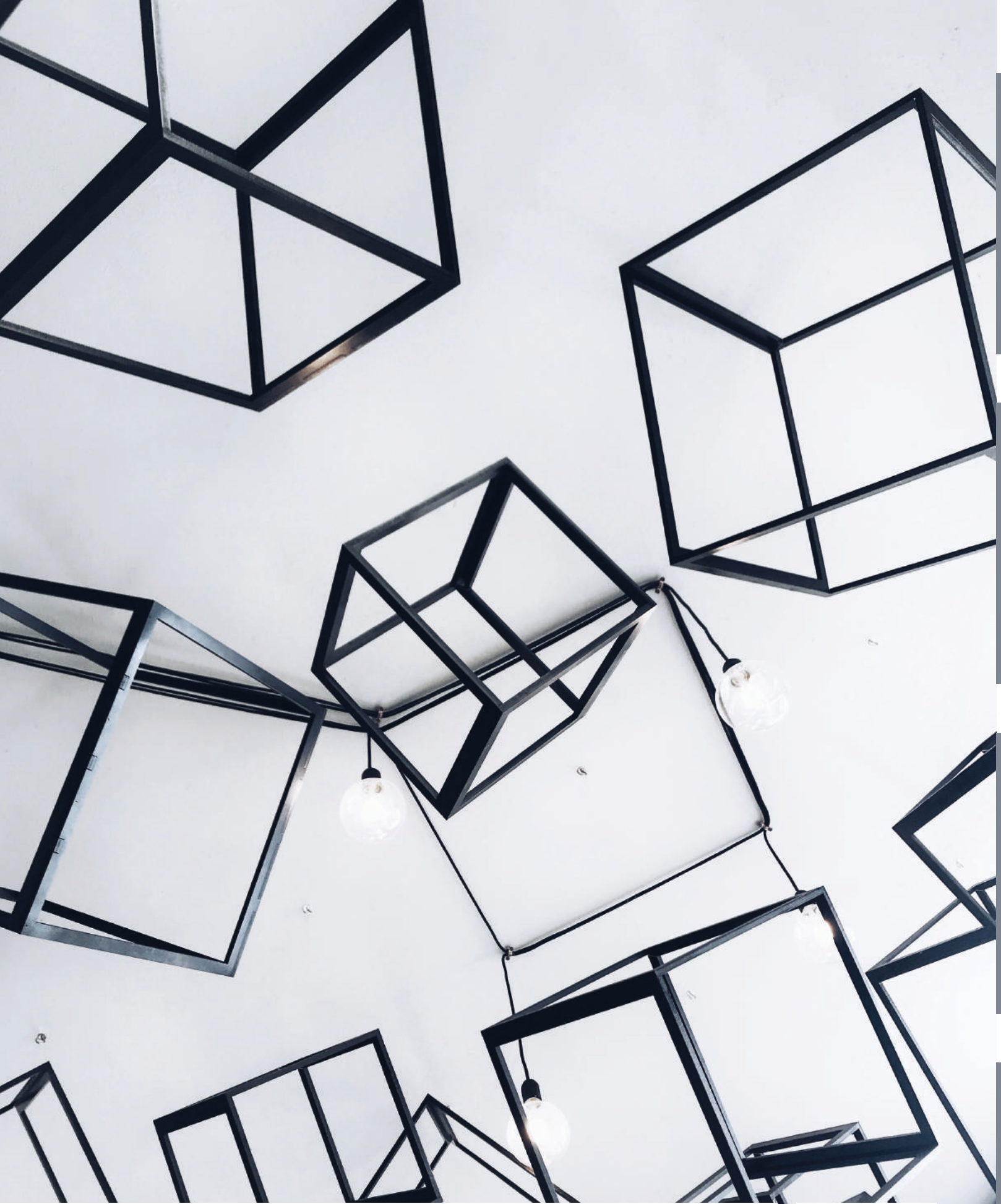

Ürünlerimiz



Dahili Tip Pano

Dahili tip panolarımız, tamamı standart olan parçaların birleşimiyle oluşan, modüler bir yapıya sahiptir. Panomuzda montaj uygulamaları, çeşitli montaj profilleri ile fonksiyonel ve kolay bir şekilde yapılmaktadır. Aynı zamanda eşsiz tasarımı sayesinde, estetik bir görünüm sunmaktadır.



Harici Tip Pano

Dış ortam şartlarında kullanılmak üzere tasarlanan modüler panomuz, kullanım taleplerini karşılayacak nitelikte olup, standart montaj profillerimizle istenilen şekilde iç montajı yapılmaktadır. Geniş ürün portföyü ile farklı genişlik ve yükseklikte panomuz mevcuttur.



Duvar Tipi Pano

Farklı boyut seçenekleriyle, özellikle kat dağıtım ve otomasyon gibi uygulamalarda kullanılan ürün grubumuz, fonksiyonel ve modüler tasarımıyla, eşsiz bir ürün sunmaktadır. Uygulama tiplerine göre, stoklu ürün portföyü ile, en optimum çözümler içerir.



Şantiye ve Monitör Tipi Pano

Kontrol paneli gibi uygulamalarda ve inşaat sahalarında kullanılmak üzere tasarlanan panolarımız, çeşitli kullanım taleplerini rahatlıkla karşılayabilecek niteliktedir. Tamamen standart ve stoklu ürünlerimiz, sunduğu kalitesi paralelinde, tek parça şeklinde sevk edilmektedir.





BİRLEŞİM
TEKNİK BİLGİLERİ

BİRLEŞİM
PANO

DİKKAT!
ÖLÜM
TEHLİKESİ

DİKKAT!
ÖLÜM
TEHLİKESİ

DİKKAT!
ÖLÜM
TEHLİKESİ

Control panel with three indicator lights (red, green, yellow) and two digital displays.

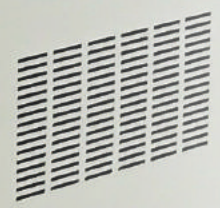
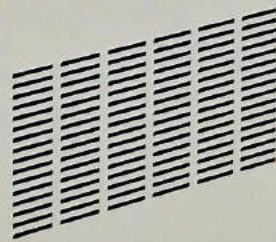
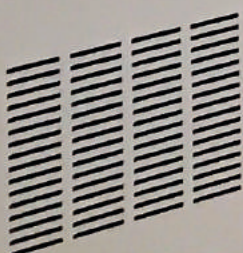



Dahili Tip Pano

Modüler Tip Panolar

Tamamı modüler sistem olan, elektrik dağıtım panolarımız farklı ihtiyaçlara cevap verebilen, esnek bir yapıya sahiptir. Zengin boyut seçenekleri ve eksiksiz bir aksesuar ürün yelpazesi ile farklı alanlardan optimum ölçüde faydanılmasına olanak sağlar. Son derece kolay montaj ve kablolama işlemleri ile elektrik kabin seçiminde doğru çözüm olacaktır.

Teknik özellikler

Koruma derecesi	IP20
Yapı	Modüler
Renk	Ral 7035
Uygulama tipi	İç mekan
Montaj tipi	Dahili tip
Kullanım alanları	Ana dağıtım, Kompanzasyon Otomasyon, Sayaç ölçümleri



Fonksiyonel

ergonomik

güvenlikli

güçlü

modüler



Konstrüksiyon Çizimleri

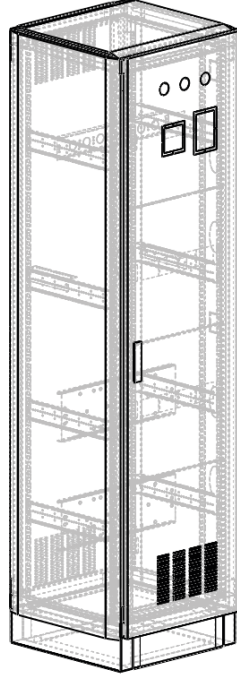

İzometrik Görünüm

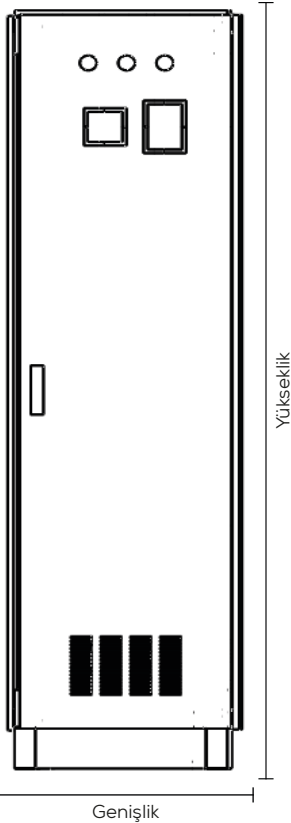

Ön Görünüm

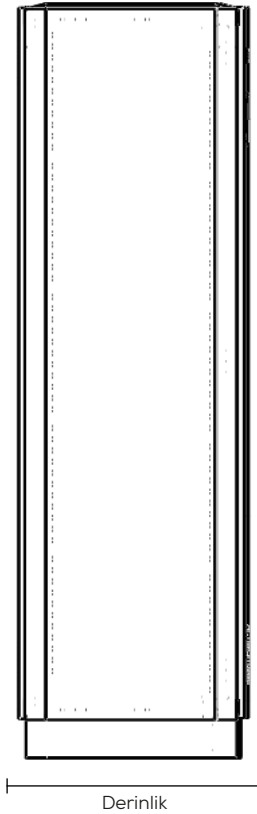

Yan Görünüm

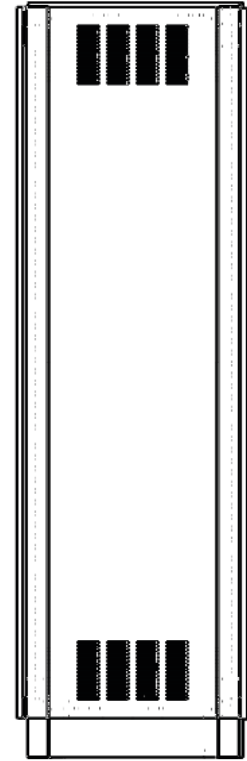

Arka Görünüm

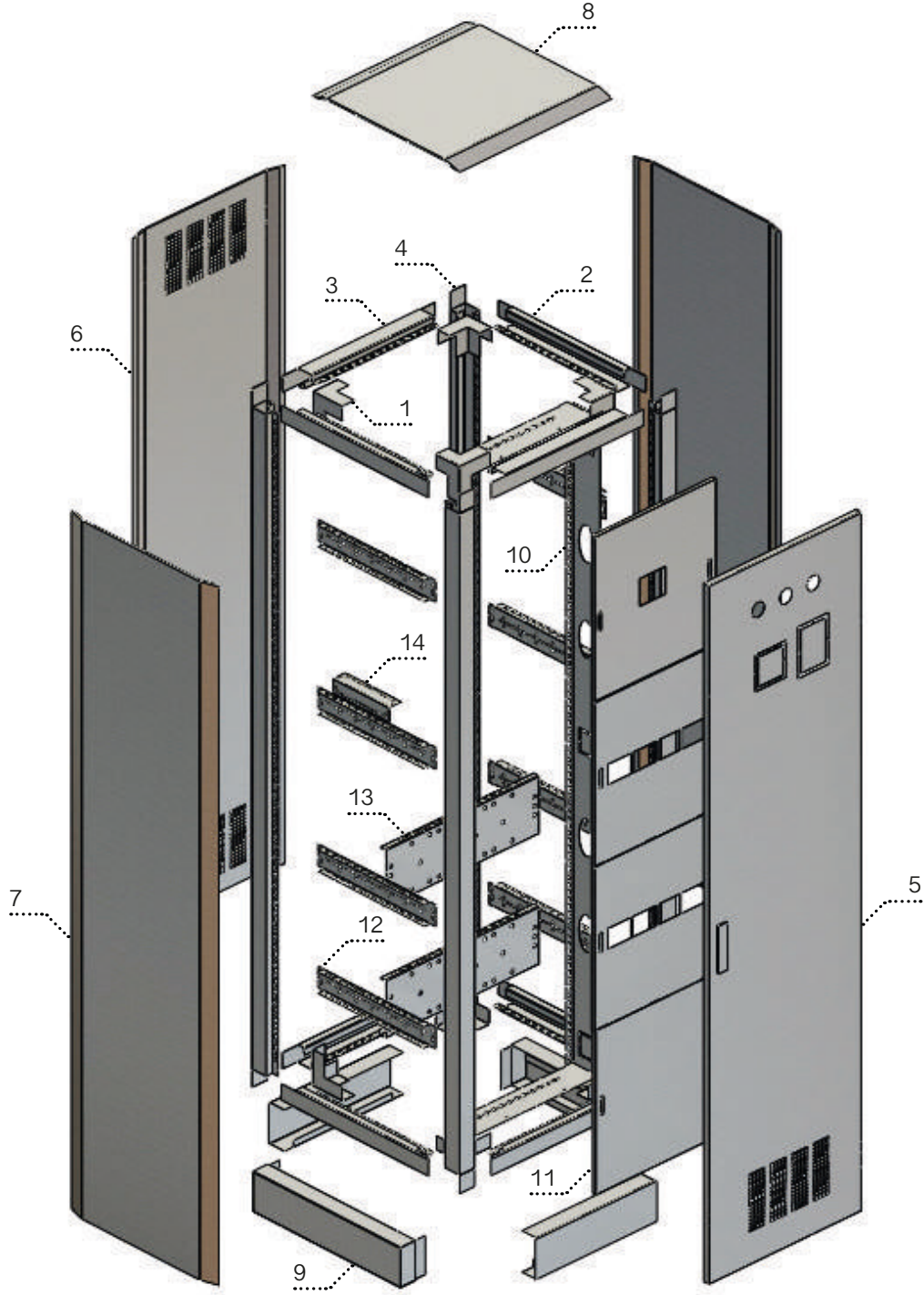

Patlatılmış Görünüm

Ekipmanlar

- | | |
|-----------------------------|---------------------------|
| 1. Köşe birleştirme profili | 8. Üst kapak |
| 2. Derinlik profili | 9. Baza |
| 3. Genişlik profili | 10. Orta kapak çerçevesi |
| 4. Dikme profil | 11. Orta kapaklar |
| 5. Ön kapı | 12. Montaj plaka kiti |
| 6. Arka kapak | 13. TMS Montaj plaka kiti |
| 7. Yan kapak | 14. İzolatör kiti |

Tavan, taban ve dikme profilleri

Tanım	Ambalaj Adedi	Kod
Köşe birleştirme profili (4 lü Set)	1	101.0000



Boyut	Tanım	Ambalaj Adedi	Kod
Derinlik mm			
400	Derinlik profili (4 lü Set)	1	101.0004
500	Derinlik profili (4 lü Set)	1	101.0005
600	Derinlik profili (4 lü Set)	1	101.0006
700	Derinlik profili (4 lü Set)	1	101.0007



Boyut	Tanım	Ambalaj Adedi	Kod
Genişlik mm			
400	Genişlik profili (4 lü Set)	1	101.4000
500	Genişlik profili (4 lü Set)	1	101.5000
600	Genişlik profili (4 lü Set)	1	101.6000
700	Genişlik profili (4 lü Set)	1	101.7000
800	Genişlik profili (4 lü Set)	1	101.8000



Boyut	Tanım	Ambalaj Adedi	Kod
Yükseklik mm			
1500	Dikme profil (4 lü Set)	1	101.0150
1700	Dikme profil (4 lü Set)	1	101.0170
1900	Dikme profil (4 lü Set)	1	101.0170



Ön kapılar

Boyut		Tanım	Ambalaj Adedi	Kod
Genişlik mm	Yükseklik mm			
400	1500	Düz ön kapı	1	102.4150
	1700	Düz ön kapı	1	102.4170
	1900	Düz ön kapı	1	102.4190
500	1500	Düz ön kapı	1	102.5150
	1700	Düz ön kapı	1	102.5170
	1900	Düz ön kapı	1	102.5190
600	1500	Düz ön kapı	1	102.6150
	1700	Düz ön kapı	1	102.6170
	1900	Düz ön kapı	1	102.6190
700	1500	Düz ön kapı	1	102.7150
	1700	Düz ön kapı	1	102.7170
	1900	Düz ön kapı	1	102.7190
800	1500	Düz ön kapı	1	102.8150
	1700	Düz ön kapı	1	102.8170
	1900	Düz ön kapı	1	102.8190

Boyut		Tanım	Ambalaj Adedi	Kod
Genişlik mm	Yükseklik mm			
400	1500	Ölçü cihazlı ön kapı	1	102.4150B
	1700	Ölçü cihazlı ön kapı	1	102.4170B
	1900	Ölçü cihazlı ön kapı	1	102.4190B
500	1500	Ölçü cihazlı ön kapı	1	102.5150B
	1700	Ölçü cihazlı ön kapı	1	102.5170B
	1900	Ölçü cihazlı ön kapı	1	102.5190B
600	1500	Ölçü cihazlı ön kapı	1	102.6150B
	1700	Ölçü cihazlı ön kapı	1	102.6170B
	1900	Ölçü cihazlı ön kapı	1	102.6190B
700	1500	Ölçü cihazlı ön kapı	1	102.7150B
	1700	Ölçü cihazlı ön kapı	1	102.7170B
	1900	Ölçü cihazlı ön kapı	1	102.7190B
800	1500	Ölçü cihazlı ön kapı	1	102.8150B
	1700	Ölçü cihazlı ön kapı	1	102.8170B
	1900	Ölçü cihazlı ön kapı	1	102.8190B



Arka kapaklar

Boyut		Tanım	Ambalaj Adedi	Kod
Genişlik mm	Yükseklik mm			
400	1500	Arka kapak	1	103.4150
	1700	Arka kapak	1	103.4170
	1900	Arka kapak	1	103.4190
500	1500	Arka kapak	1	103.5150
	1700	Arka kapak	1	103.5170
	1900	Arka kapak	1	103.5190
600	1500	Arka kapak	1	103.6150
	1700	Arka kapak	1	103.6170
	1900	Arka kapak	1	103.6190
700	1500	Arka kapak	1	103.7150
	1700	Arka kapak	1	103.7170
	1900	Arka kapak	1	103.7190
800	1500	Arka kapak	1	103.8150
	1700	Arka kapak	1	103.8170
	1900	Arka kapak	1	103.8190



Yan kapaklar

Boyut		Tanım	Ambalaj Adedi	Kod
Yükseklik mm	Derinlik mm			
1500	400	Yan kapak	1	104.0154
1700		Yan kapak	1	104.0174
1900		Yan kapak	1	104.0194
1500	500	Yan kapak	1	104.0155
1700		Yan kapak	1	104.0175
1900		Yan kapak	1	104.0195
1500	600	Yan kapak	1	104.0156
1700		Yan kapak	1	104.0176
1900		Yan kapak	1	104.0196
1500	700	Yan kapak	1	104.0157
1700		Yan kapak	1	104.0177
1900		Yan kapak	1	104.0197
1500	800	Yan kapak	1	104.0158
1700		Yan kapak	1	104.0178
1900		Yan kapak	1	104.0198



Üst kapaklar

Boyut		Tanım	Ambalaj Adedi	Kod
Genişlik mm	Derinlik mm			
400	400	Üst kapak	1	105.4004
	500	Üst kapak	1	105.4005
	600	Üst kapak	1	105.4006
	700	Üst kapak	1	105.4007
	800	Üst kapak	1	105.4008
500	400	Üst kapak	1	105.5004
	500	Üst kapak	1	105.5005
	600	Üst kapak	1	105.5006
	700	Üst kapak	1	105.5007
	800	Üst kapak	1	105.5008
600	400	Üst kapak	1	105.6004
	500	Üst kapak	1	105.6005
	600	Üst kapak	1	105.6006
	700	Üst kapak	1	105.6007
	800	Üst kapak	1	105.6008
700	400	Üst kapak	1	105.7004
	500	Üst kapak	1	105.7005
	600	Üst kapak	1	105.7006
	700	Üst kapak	1	105.7007
	800	Üst kapak	1	105.7008
800	400	Üst kapak	1	105.8004
	500	Üst kapak	1	105.8005
	600	Üst kapak	1	105.8006
	700	Üst kapak	1	105.8007
	800	Üst kapak	1	105.8008

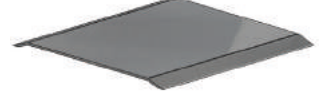

Kablo giriş kapakları

Boyut		Tanım	Ambalaj Adedi	Kod
Genişlik mm	Derinlik mm			
400	400	Kablo giriş kapağı	2	106.4004
	500	Kablo giriş kapağı	2	106.4005
	600	Kablo giriş kapağı	2	106.4006
	700	Kablo giriş kapağı	2	106.4007
	800	Kablo giriş kapağı	2	106.4008
500	400	Kablo giriş kapağı	2	106.5004
	500	Kablo giriş kapağı	2	106.5005
	600	Kablo giriş kapağı	2	106.5006
	700	Kablo giriş kapağı	2	106.5007
	800	Kablo giriş kapağı	2	106.5008
600	400	Kablo giriş kapağı	2	106.6004
	500	Kablo giriş kapağı	2	106.6005
	600	Kablo giriş kapağı	2	106.6006
	700	Kablo giriş kapağı	2	106.6007
	800	Kablo giriş kapağı	2	106.6008
700	400	Kablo giriş kapağı	2	106.7004
	500	Kablo giriş kapağı	2	106.7005
	600	Kablo giriş kapağı	2	106.7006
	700	Kablo giriş kapağı	2	106.7007
	800	Kablo giriş kapağı	2	106.7008
800	400	Kablo giriş kapağı	2	106.8004
	500	Kablo giriş kapağı	2	106.8005
	600	Kablo giriş kapağı	2	106.8006
	700	Kablo giriş kapağı	2	106.8007
	800	Kablo giriş kapağı	2	106.8008

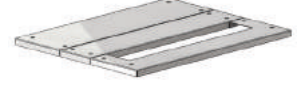

Bazalar

Boyut		Tanım	Ambalaj Adedi	Kod
Genişlik mm	Derinlik mm			
400		Baza kapakları (2'li set)	1	107.4000
500		Baza kapakları (2'li set)	1	107.5000
600		Baza kapakları (2'li set)	1	107.6000
700		Baza kapakları (2'li set)	1	107.7000
800		Baza kapakları (2'li set)	1	107.8000



Boyut		Tanım	Ambalaj Adedi	Kod
Derinlik mm	Genişlik mm			
400		Baza orta parça (2'li set)	1	107.004
500		Baza orta parça (2'li set)	1	107.005
600		Baza orta parça (2'li set)	1	107.006
700		Baza orta parça (2'li set)	1	107.007
800		Baza orta parça (2'li set)	1	107.008



Montaj plakaları

Boyut		Tanım	Ambalaj Adedi	Kod
Genişlik mm	Yükseklik mm			
400	1500	Galvanizli montaj plakası	1	108.4150
	1700	Galvanizli montaj plakası	1	108.4170
	1900	Galvanizli montaj plakası	1	108.4190
500	1500	Galvanizli montaj plakası	1	108.5150
	1700	Galvanizli montaj plakası	1	108.5170
	1900	Galvanizli montaj plakası	1	108.5190
600	1500	Galvanizli montaj plakası	1	108.6150
	1700	Galvanizli montaj plakası	1	108.6170
	1900	Galvanizli montaj plakası	1	108.6190
700	1500	Galvanizli montaj plakası	1	108.7150
	1700	Galvanizli montaj plakası	1	108.7170
	1900	Galvanizli montaj plakası	1	108.7190
800	1500	Galvanizli montaj plakası	1	108.8150
	1700	Galvanizli montaj plakası	1	108.8170
	1900	Galvanizli montaj plakası	1	108.8190



Orta kapak çerçeveleri

Boyut		Tanım	Ambalaj Adedi	Kod
Genişlik mm	Yükseklik mm			
400	1500	DIN rayı fonksiyonel çerçeve (2'li set)	1	109.4000
500	1500	DIN rayı fonksiyonel çerçeve (2'li set)	1	109.5000
600	1500	DIN rayı fonksiyonel çerçeve (2'li set)	1	109.6000
700	1500	DIN rayı fonksiyonel çerçeve (2'li set)	1	109.7000
800	1500	DIN rayı fonksiyonel çerçeve (2'li set)	1	109.8000



Boyut		Tanım	Ambalaj Adedi	Kod
Genişlik mm	Yükseklik mm			
1500	400	DIN rayı fonksiyonel çerçeve (2'li set)	1	109.0150
1700	400	DIN rayı fonksiyonel çerçeve (2'li set)	1	109.0170
1900	400	DIN rayı fonksiyonel çerçeve (2'li set)	1	109.0190



Orta kapaklar

Boyut		Tanım	Ambalaj Adedi	Kod
Genişlik mm	Yükseklik mm			
400	150	Düz ön yüz plakası	1	110 4010
	200	Düz ön yüz plakası	1	110 4020
	300	Düz ön yüz plakası	1	110 4030
	600	Düz ön yüz plakası	1	110 4060
500	150	Düz ön yüz plakası	1	110 5010
	200	Düz ön yüz plakası	1	110 5020
	300	Düz ön yüz plakası	1	110 5030
	600	Düz ön yüz plakası	1	110 5060
600	150	Düz ön yüz plakası	1	110 6010
	200	Düz ön yüz plakası	1	110 6020
	300	Düz ön yüz plakası	1	110 6030
	600	Düz ön yüz plakası	1	110 6060
700	150	Düz ön yüz plakası	1	110 7010
	200	Düz ön yüz plakası	1	110 7020
	300	Düz ön yüz plakası	1	110 7030
	600	Düz ön yüz plakası	1	110 7060



Boyut		Tanım	Ambalaj Adedi	Kod
Genişlik mm	Yükseklik mm			
400	150	DIN rayı ön yüz plakası	1	110 4010S
	200	DIN rayı ön yüz plakası	1	110 4020S
	300	DIN rayı ön yüz plakası	1	110 4030S
	600	DIN rayı ön yüz plakası	1	110 4060S
500	150	DIN rayı ön yüz plakası	1	110 5010S
	200	DIN rayı ön yüz plakası	1	110 5020S
	300	DIN rayı ön yüz plakası	1	110 5030S
	600	DIN rayı ön yüz plakası	1	110 5060S
600	150	DIN rayı ön yüz plakası	1	110 6010S
	200	DIN rayı ön yüz plakası	1	110 6020S
	300	DIN rayı ön yüz plakası	1	110 6030S
	600	DIN rayı ön yüz plakası	1	110 6060S
700	150	DIN rayı ön yüz plakası	1	110 7010S
	200	DIN rayı ön yüz plakası	1	110 7020S
	300	DIN rayı ön yüz plakası	1	110 7030S
	600	DIN rayı ön yüz plakası	1	110 7060S



Montaj profilleri

Tanım	Ambalaj Adedi	Kod
En montaj profili köşe elamanı	1	111.0000

Boyut	Tanım	Ambalaj Adedi	Kod
Derinlik mm			
400	Montaj plaka kiti	1	111.0004
500	Montaj plaka kiti	1	111.0005
600	Montaj plaka kiti	1	111.0006
700	Montaj plaka kiti	1	111.0007
800	Montaj plaka kiti	1	111.0008

Boyut	Tanım	Ambalaj Adedi	Kod
Genişlik mm			
400	DIN montaj plaka kiti	1	111.4000
500	DIN montaj plaka kiti	1	111.5000
600	DIN montaj plaka kiti	1	111.6000
700	DIN montaj plaka kiti	1	111.7000
800	DIN montaj plaka kiti	1	111.8000

Boyut	Tanım	Ambalaj Adedi	Kod
Genişlik mm			
400	TMS montaj plaka kiti	1	111.4000K
500	TMS montaj plaka kiti	1	111.5000K
600	TMS montaj plaka kiti	1	111.6000K
700	TMS montaj plaka kiti	1	111.7000K
800	TMS montaj plaka kiti	1	111.8000K

Boyut	Tanım	Ambalaj Adedi	Kod
Derinlik mm			
190	İzolator profili	2	111.0001V
270	İzolator profili	2	111.0002V

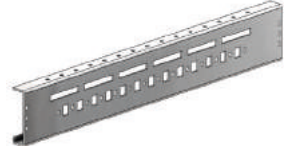

Kompansasyon montaj profilleri

Boyut	Tanım	Ambalaj Adedi	Kod
Genişlik mm			
500	Kondansatör montaj profili	1	112.5000K
600	Kondansatör montaj profili	1	112.6000K



Boyut	Tanım	Ambalaj Adedi	Kod
Genişlik mm			
500	Konktaktör veya otomat montaj profili	1	112.5000L
600	Konktaktör veya otomat montaj profili	1	112.6000L
700	Konktaktör veya otomat montaj profili	1	112.7000L
800	Konktaktör veya otomat montaj profili	1	112.8000L

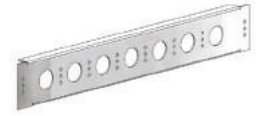

Boyut	Tanım	Ambalaj Adedi	Kod
Genişlik mm			
500	NH-Otomat montaj profili	1	112.5000N
600	NH-Otomat montaj profili	1	112.6000N
700	NH-Otomat montaj profili	1	112.7000N
800	NH-Otomat montaj profili	1	112.8000N



Boyut	Tanım	Ambalaj Adedi	Kod
Genişlik mm			
500	Kondansatör veya harmonik montaj profili	1	112.5000H
600	Kondansatör veya harmonik montaj profili	1	112.6000H
700	Kondansatör veya harmonik montaj profili	1	112.7000H
800	Kondansatör veya harmonik montaj profili	1	112.8000H



Boyut	Tanım	Ambalaj Adedi	Kod
Yükseklik mm			
1500	Dik kompansasyon montaj profili	1	112.0150
1700	Dik kompansasyon montaj profili	1	112.0170
1900	Dik kompansasyon montaj profili	1	112.0190



Kablo taşıma profilleri

Boyut	Tanım	Ambalaj Adedi	Kod
Genişlik mm			
400	Kablo kanalları	1	113.4000
500	Kablo kanalları	1	113.5000
600	Kablo kanalları	1	113.6000
700	Kablo kanalları	1	113.7000
800	Kablo kanalları	1	113.8000

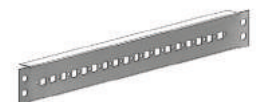

Sayaç orta kapak çerçeveleri

Boyut	Tanım	Ambalaj Adedi	Kod
Genişlik mm			
500	Sayaç kapağı üst çerçevesi	1	115.5000
700	Sayaç kapağı üst çerçevesi	1	115.7000
800	Sayaç kapağı üst çerçevesi	1	115.8000

Boyut	Tanım	Ambalaj Adedi	Kod
Genişlik mm			
500	Sayaç kapağı ara çerçevesi	1	116.5000
700	Sayaç kapağı ara çerçevesi	1	116.7000
800	Sayaç kapağı ara çerçevesi	1	116.8000

Boyut	Tanım	Ambalaj Adedi	Kod
Genişlik mm			
500	Sayaç kapağı alt çerçevesi	1	117.5000
700	Sayaç kapağı alt çerçevesi	1	117.7000
800	Sayaç kapağı alt çerçevesi	1	117.8000

Boyut	Tanım	Ambalaj Adedi	Kod
Yükseklik mm			
1900	Sayaç kapağı fonksiyonel çerçeve (2'li set)	1	114.0190



Sayaç kapaklar

Boyut	Tanım	Ambalaj Adedi	Kod
Genişlik mm			
500	140/800 monofaze ön yüz plaka	1	118.5000
700	140/800 monofaze ön yüz plaka	1	118.7000
800	140/800 monofaze ön yüz plaka	1	118.8000

Boyut	Tanım	Ambalaj Adedi	Kod
Genişlik mm			
500	175/800 trifaze ön yüz plaka	1	119.5000
700	175/800 trifaze ön yüz plaka	1	119.7000
800	175/800 trifaze ön yüz plaka	1	119.8000

Boyut	Tanım	Ambalaj Adedi	Kod
Genişlik mm			
500	200/700 tirifaze ön yüz plaka	1	120.5000
700	200/700 tirifaze ön yüz plaka	1	120.7000
800	200/700 tirifaze ön yüz plaka	1	120.8000



Sayaç montaj profilleri

Boyut	Tanım	Ambalaj Adedi	Kod
Genişlik mm			
500	Sayaç ve otomat montaj plakası	1	121.5000
700	Sayaç ve otomat montaj plakası	1	121.7000
800	Sayaç ve otomat montaj plakası	1	121.8000





Harici Tip Pano

Harici Tip Pano

Modüler Tip Panolar

Açık hava şartlarında kullanıma uygun olan ürün grubumuz, tüm kullanım ve taleplerini karşılayacak nitelikte ve çeşitlilikte aksesuar seçenekleriyle, en uygun çözümleri sunmaktadır. Tamamen standart ve stoklu ürünlerimiz ön montajlı olarak sevk edilmektedir.

Teknik özellikler

Koruma derecesi	IP54
Yapı	Modüler
Renk	Ral 7035
Uygulama tipi	Dış mekan
Montaj tipi	Harici tip
Kullanım alanları	Trafo çıkış, Kompanzasyon



fonksiyonel

ergonomik

güvenlikli

güçlü

modüler



Konstrüksiyon Çizimleri

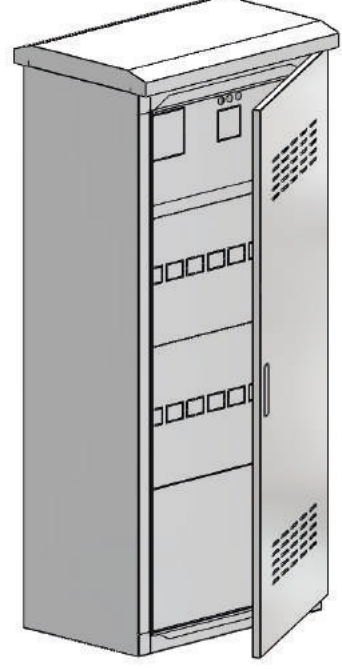
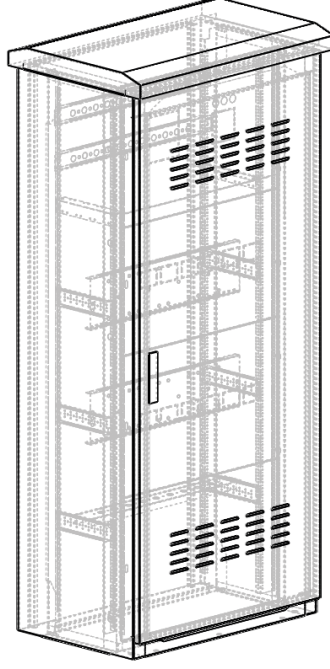

İzometrik Görünüm

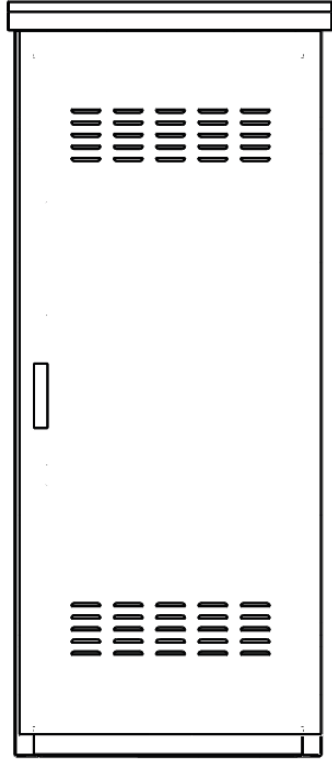

Ön Görünüm

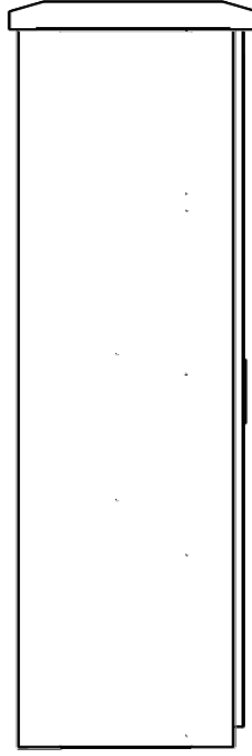

Yan Görünüm

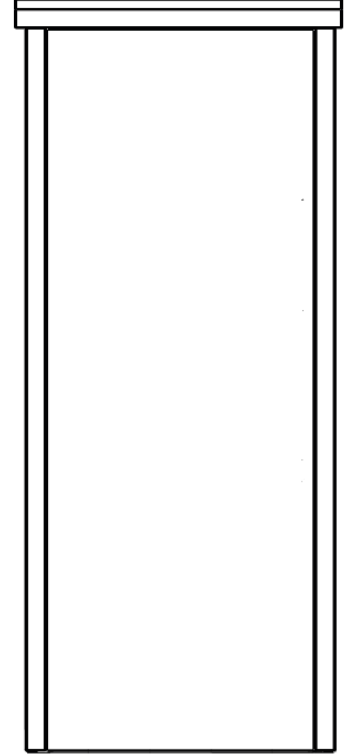

Arka Görünüm

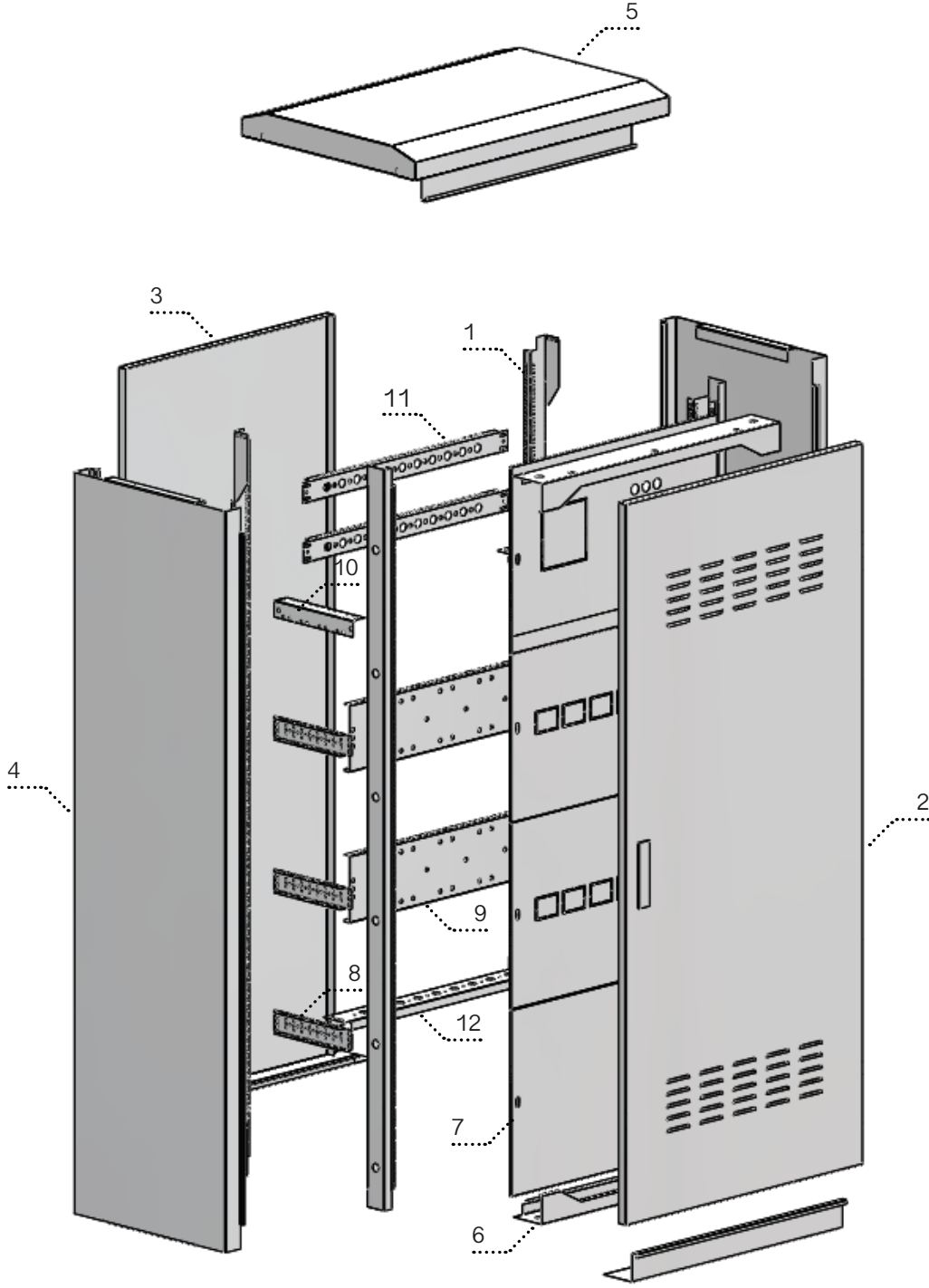

Patlatılmış Görünüm

Ekipmanlar

- | | |
|-------------------------|--------------------------|
| 1. Dikme profili | 7. Orta kapaklar |
| 2. Ön kapı | 8. Montaj plaka kiti |
| 3. Arka kapı | 9. TMS Montaj plaka kiti |
| 4. Yan kapak | 10. İzolatör kiti |
| 5. Çatı | 11. Kablo taşıma profili |
| 6. Orta kapak çerçevesi | 12. Kondansatör profili |

*Diğer montaj profillerimiz için sayfa 39'u inceleyiniz.

HS-Önden kapılı panolar

Boyut			Tanım	Montaj Geniřliđi mm	Ambalaj Adedi	Kod	
Geniřlik mm	Yükseklik mm	Derinlik mm					
400	1200	400	Önden kapılı pano	243	1	HS4124	
	1500		Önden kapılı pano		1	HS4154	
	1800		Önden kapılı pano		1	HS4184	
600	1200		Önden kapılı pano	443	1	HS6124	
	1500		Önden kapılı pano		1	HS6154	
	1800		Önden kapılı pano		1	HS6184	
800	1200		Önden kapılı pano	643	1	HS8124	
	1500		Önden kapılı pano		1	HS8154	
	1800		Önden kapılı pano		1	HS8184	
400	1200	500	Önden kapılı pano	243	1	HS4125	
	1500		Önden kapılı pano		1	HS4155	
	1800		Önden kapılı pano		1	HS4185	
600	1200		Önden kapılı pano	443	1	HS6125	
	1500		Önden kapılı pano		1	HS6155	
	1800		Önden kapılı pano		1	HS6185	
800	1200		Önden kapılı pano	643	1	HS8125	
	1500		Önden kapılı pano		1	HS8155	
	1800		Önden kapılı pano		1	HS8185	
600	1200	600	Önden kapılı pano	443	1	HS6126	
	1500		Önden kapılı pano		1	HS6156	
	1800		Önden kapılı pano		1	HS6186	
800	1200		Önden kapılı pano	643	1	HS8126	
	1500		Önden kapılı pano		1	HS8156	
	1800		Önden kapılı pano		1	HS8186	
600	1200		700	Önden kapılı pano	443	1	HS6127
	1500			Önden kapılı pano		1	HS6157
	1800			Önden kapılı pano		1	HS6187
800	1200	Önden kapılı pano		643	1	HS8127	
	1500	Önden kapılı pano			1	HS8157	
	1800	Önden kapılı pano			1	HS8187	

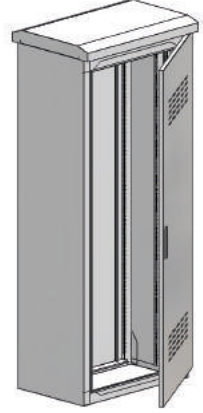

Harici Tip Pano

HB-Önden kapı ilaveli panolar

Boyut			Tanım	Montaj Geniřliđi mm	Ambalaj Adedi	Kod
Geniřlik mm	Yükseklik mm	Derinlik mm				
400 +600	1200	400	Önden çok kapılı pano	243	1	HB4124.600
	1500		Önden çok kapılı pano	+443	1	HB4154.600
	1800		Önden çok kapılı pano		1	HB4184.600
600 +600	1200		Önden çok kapılı pano	443	1	HB6124.600
	1500		Önden çok kapılı pano	+443	1	HB6154.600
	1800		Önden çok kapılı pano		1	HB6184.600
600 +800	1200		Önden çok kapılı pano	443	1	HB6124.800
	1500		Önden çok kapılı pano	+643	1	HB6154.800
	1800		Önden çok kapılı pano		1	HB6184.800
800 +800	1200		Önden çok kapılı pano		1	HB8124.800
	1500		Önden çok kapılı pano	643	1	HB8154.800
	1800		Önden çok kapılı pano	+643	1	HB8184.800
600 +600 +600	1200		Önden çok kapılı pano	443	1	HB6124.660
	1500		Önden çok kapılı pano	+443	1	HB6154.660
	1800		Önden çok kapılı pano	+443	1	HB6184.600
400 +600 +600 +600	1200		Önden çok kapılı pano	243	1	HB4124.666
	1500		Önden çok kapılı pano	+443	1	HB4154.666
	1800		Önden çok kapılı pano	+443	1	HB4184.606

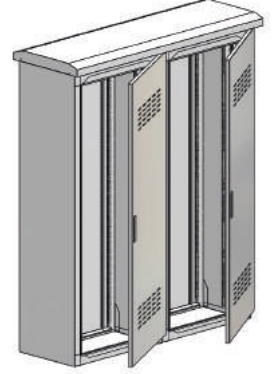

Boyut			Tanım	Montaj Geniřliđi mm	Ambalaj Adedi	Kod
Geniřlik mm	Yükseklik mm	Derinlik mm				
400 +600	1200	500	Önden çok kapılı pano	243	1	HB4125.600
	1500		Önden çok kapılı pano	+443	1	HB4155.600
	1800		Önden çok kapılı pano		1	HB4185.600
600 +600	1200		Önden çok kapılı pano	443	1	HB6125.600
	1500		Önden çok kapılı pano	+443	1	HB6155.600
	1800		Önden çok kapılı pano		1	HB6185.600
600 +800	1200		Önden çok kapılı pano	443	1	HB6124.800
	1500		Önden çok kapılı pano	+643	1	HB6155.800
	1800		Önden çok kapılı pano		1	HB8185.800
800 +800	1200		Önden çok kapılı pano		1	HB8124.800
	1500		Önden çok kapılı pano	643	1	HB8155.800
	1800		Önden çok kapılı pano	+643	1	HB8185.800
600 +600 +600	1200		Önden çok kapılı pano	443	1	HB6125.660
	1500		Önden çok kapılı pano	+443	1	HB6155.660
	1800		Önden çok kapılı pano	+443	1	HB6185.660
400 +600 +600 +600	1200		Önden çok kapılı pano	243	1	HB4125.666
	1500		Önden çok kapılı pano	+443	1	HB4155.666
	1800		Önden çok kapılı pano	+443	1	HB4185.666

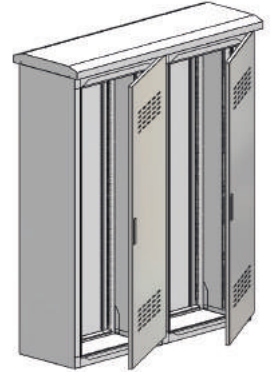

Boyut			Tanım	Montaj Geniřliđi mm	Ambalaj Adedi	Kod
Geniřlik mm	Yükseklik mm	Derinlik mm				
400 +600	1200	600	Önden çok kapılı pano	243	1	HB4126.600
	1500		Önden çok kapılı pano	+443	1	HB4156.600
	1800		Önden çok kapılı pano		1	HB4186.600
600 +600	1200		Önden çok kapılı pano	443	1	HB6126.600
	1500		Önden çok kapılı pano	+443	1	HB6156.600
	1800		Önden çok kapılı pano		1	HB6186.600
600 +800	1200		Önden çok kapılı pano	443	1	HB6126.800
	1500		Önden çok kapılı pano	+643	1	HB6156.800
	1800		Önden çok kapılı pano		1	HB6186.800
800 +800	1200		Önden çok kapılı pano	643	1	HB8126.800
	1500		Önden çok kapılı pano	+643	1	HB8156.800
	1800		Önden çok kapılı pano		1	HB8186.800
600 +600 +600	1200	Önden çok kapılı pano	443	1	HB6126.660	
	1500	Önden çok kapılı pano	+443	1	HB6156.660	
	1800	Önden çok kapılı pano	+443	1	HB6186.660	
400 +600 +600 +600	1200	Önden çok kapılı pano	243	1	HB4126.666	
	1500	Önden çok kapılı pano	+443	1	HB4156.666	
	1800	Önden çok kapılı pano	+443	1	HB4186.666	

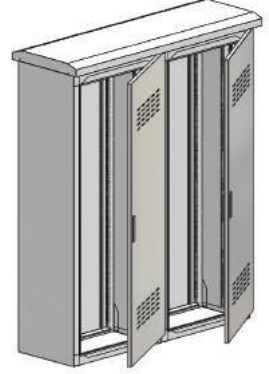

Boyut			Tanım	Montaj Geniřliđi mm	Ambalaj Adedi	Kod
Geniřlik mm	Yükseklik mm	Derinlik mm				
400 +600	1200	700	Önden çok kapılı pano	243	1	X
	1500		Önden çok kapılı pano	+443	1	X
	1800		Önden çok kapılı pano		1	X
600 +600	1200		Önden çok kapılı pano	443	1	HB6127.600
	1500		Önden çok kapılı pano	+443	1	HB6157.600
	1800		Önden çok kapılı pano		1	HB6187.600
600 +800	1200		Önden çok kapılı pano	443	1	HB6127.800
	1500		Önden çok kapılı pano	+643	1	HB6157.800
	1800		Önden çok kapılı pano		1	HB6187.800
800 +800	1200		Önden çok kapılı pano	643	1	HB8127.800
	1500		Önden çok kapılı pano	+643	1	HB8157.800
	1800		Önden çok kapılı pano		1	HB8187.800
600 +600 +600	1200	Önden çok kapılı pano	443	1	HB6127.660	
	1500	Önden çok kapılı pano	+443	1	HB6157.660	
	1800	Önden çok kapılı pano	+443	1	HB6187.660	
400 +600 +600 +600	1200	Önden çok kapılı pano	243	1	HB4127.666	
	1500	Önden çok kapılı pano	+443	1	HB4157.666	
	1800	Önden çok kapılı pano	+443	1	HB4187.666	

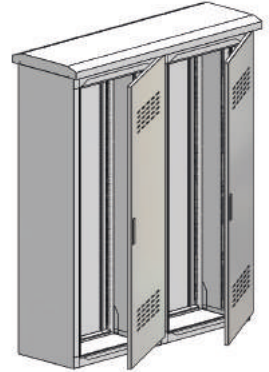

Harici Tip Pano

HK-Ön ve arkadan kapılı panolar

Boyut			Tanım	Montaj Geniřliđi mm	Ambalaj Adedi	Kod	
Geniřlik mm	Yükseklik mm	Derinlik mm					
400	1200	400	Ön ve arkadan kapılı pano	243	1	HK4124	
	1500		Ön ve arkadan kapılı pano		1	HK4154	
	1800		Ön ve arkadan kapılı pano		1	HK4184	
600	1200		Ön ve arkadan kapılı pano	443	1	HK6124	
	1500		Ön ve arkadan kapılı pano		1	HK6154	
	1800		Ön ve arkadan kapılı pano		1	HK6184	
800	1200		Ön ve arkadan kapılı pano	643	1	HK8124	
	1500		Ön ve arkadan kapılı pano		1	HK8154	
	1800		Ön ve arkadan kapılı pano		1	HK8184	
400	1200	500	Ön ve arkadan kapılı pano	243	1	HK4125	
	1500		Ön ve arkadan kapılı pano		1	HK4155	
	1800		Ön ve arkadan kapılı pano		1	HK4185	
600	1200		Ön ve arkadan kapılı pano	443	1	HK6125	
	1500		Ön ve arkadan kapılı pano		1	HK6155	
	1800		Ön ve arkadan kapılı pano		1	HK6185	
800	1200		Ön ve arkadan kapılı pano	643	1	HK8125	
	1500		Ön ve arkadan kapılı pano		1	HK8155	
	1800		Ön ve arkadan kapılı pano		1	HK8185	
600	1200	600	Ön ve arkadan kapılı pano	443	1	HK6126	
	1500		Ön ve arkadan kapılı pano		1	HK6156	
	1800		Ön ve arkadan kapılı pano		1	HK6186	
800	1200		Ön ve arkadan kapılı pano	643	1	HK8126	
	1500		Ön ve arkadan kapılı pano		1	HK8156	
	1800		Ön ve arkadan kapılı pano		1	HK8186	
600	1200		700	Ön ve arkadan kapılı pano	443	1	HK6127
	1500			Ön ve arkadan kapılı pano		1	HK6157
	1800			Ön ve arkadan kapılı pano		1	HK6187
800	1200	Ön ve arkadan kapılı pano		643	1	HK8127	
	1500	Ön ve arkadan kapılı pano			1	HK8157	
	1800	Ön ve arkadan kapılı pano			1	HB8187	

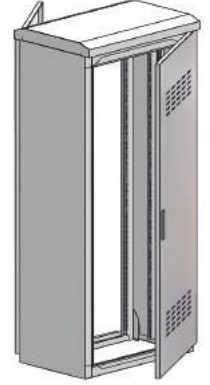

Montaj profilleri

Tanım	Ambalaj Adedi	Kod
En montaj profili köşe elamanı	1	111.0000

Boyut	Tanım	Ambalaj Adedi	Kod
Derinlik mm			
400	Montaj profili	1	16.0004
500	Montaj profili	1	16.0005
600	Montaj profili	1	16.0006
700	Montaj profili	1	16.0007

Boyut	Tanım	Ambalaj Adedi	Kod
Genişlik mm			
400	DIN montaj plaka kiti	1	16.4000
600	DIN montaj plaka kiti	1	16.6000
800	DIN montaj plaka kiti	1	16.8000

Boyut	Tanım	Ambalaj Adedi	Kod
Genişlik mm			
400	TMS montaj plaka kiti	1	17.4000
600	TMS montaj plaka kiti	1	17.6000
800	TMS montaj plaka kiti	1	17.8000

Boyut	Tanım	Ambalaj Adedi	Kod
Genişlik mm			
400	Konktaktör veya otomat montaj profili	1	18.4000
600	Konktaktör veya otomat montaj profili	1	18.6000
800	Konktaktör veya otomat montaj profili	1	18.8000

Boyut	Tanım	Ambalaj Adedi	Kod
Genişlik mm			
400	Kondansatör montaj profili	1	19.4000
600	Kondansatör montaj profili	1	19.6000
800	Kondansatör montaj profili	1	19.8000

Boyut	Tanım	Ambalaj Adedi	Kod
Derinlik mm			
190	İzolatör profili	2	111.0001V
270	İzolatör profili	2	111.0002V

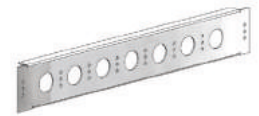
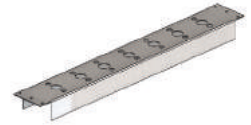
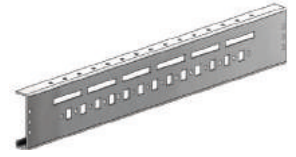

Harici Tip Pano

Orta kapaklar

Boyut		Tanım	Ambalaj Adedi	Kod
Genişlik mm	Yükseklik mm			
400	90	Düz ön yüz plaka	1	17.0940
	150	Düz ön yüz plaka	1	17.1540
	400	Düz ön yüz plaka	1	17.4040
	500	Düz ön yüz plaka	1	17.5040
	600	Düz ön yüz plaka	1	17.6040
	700	Düz ön yüz plaka	1	17.7040
	600	90	Düz ön yüz plaka	1
150		Düz ön yüz plaka	1	17.1560
400		Düz ön yüz plaka	1	17.4060
500		Düz ön yüz plaka	1	17.5060
600		Düz ön yüz plaka	1	17.6060
700		Düz ön yüz plaka	1	17.7060
800		90	Düz ön yüz plaka	1
	150	Düz ön yüz plaka	1	17.1580
	400	Düz ön yüz plaka	1	17.4080
	500	Düz ön yüz plaka	1	17.5080
	600	Düz ön yüz plaka	1	17.6080
	700	Düz ön yüz plaka	1	17.7080



Boyut		Tanım	Ambalaj Adedi	Kod
Genişlik mm	Yükseklik mm			
400	400	DIN Rayı ön yüz plaka	1	17.4040S
	500	DIN Rayı ön yüz plaka	1	17.5040S
	600	DIN Rayı ön yüz plaka	1	17.6040S
	700	DIN Rayı ön yüz plaka	1	17.7040S
600	400	DIN Rayı ön yüz plaka	1	17.4060S
	500	DIN Rayı ön yüz plaka	1	17.5060S
	600	DIN Rayı ön yüz plaka	1	17.6060S
	700	DIN Rayı ön yüz plaka	1	17.7060S
800	400	DIN Rayı ön yüz plaka	1	17.4080S
	500	DIN Rayı ön yüz plaka	1	17.5080S
	600	DIN Rayı ön yüz plaka	1	17.6080S
	700	DIN Rayı ön yüz plaka	1	17.7080S



Boyut		Tanım	Ambalaj Adedi	Kod
Genişlik mm	Yükseklik mm			
400	300	Ölçü cihazlı ön yüz plaka	1	21.4000
600	300	Ölçü cihazlı ön yüz plaka	1	21.6000
800	300	Ölçü cihazlı ön yüz plaka	1	21.8000

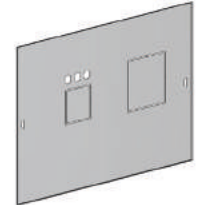

Taban kablo girişleri

Boyut		Tanım	Montaj Geniřliđi mm	Ambalaj Adedi	Kod
Geniřlik mm	Derinlik mm				
400	400	Kablo giriř kapađı	243	1	22.4004
600		Kablo giriř kapađı	443	1	22.6004
800		Kablo giriř kapađı	643	1	22.8004
400	500	Kablo giriř kapađı	243	1	22.4005
600		Kablo giriř kapađı	443	1	22.6005
800		Kablo giriř kapađı	643	1	22.8005
400	600	Kablo giriř kapađı	243	1	22.4006
600		Kablo giriř kapađı	443	1	22.6006
800		Kablo giriř kapađı	643	1	22.8006
400	700	Kablo giriř kapađı	243	1	22.4007
600		Kablo giriř kapađı	443	1	22.6007
800		Kablo giriř kapađı	643	1	22.8007



Tanım		Kod
Yandan kablo giriř kapađı		23.0000



Duvar Tipi Pano

Modüler Tip Panolar

Duvar tipi ürün grubumuz, kullanım alanına göre, siva altı ve siva üstü olmak üzere iki grupta yer almaktadır. Zengin boyut seçenekleriyle ve montaj genişliği rahat olan ürünlerimiz, tamamı modüler bir yapıya sahiptir. Özellikle siva altı panolarımızda kasa ve çerçevenin ayrılabilir bir yapıya sahip olmasıyla, öncelikle kasa montajı daha sonrada çerçeve montajı yapılarak, inşaat alanlarında büyük kolaylık sağlamaktadır.

Teknik özellikler

Koruma derecesi	IP30
Yapı	Modüler
Renk	Ral 7035
Uygulama tipi	İç mekan
Montaj tipi	Duvar tipi
Kullanım alanları	Kat dağıtım, Aydınlatma, Otomasyon

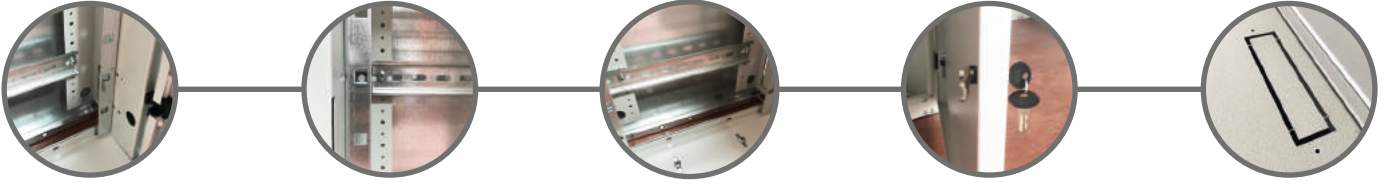

Fonksiyonel

ergonomik

güvenlikli

güçlü

modüler



Konstrüksiyon Çizimleri

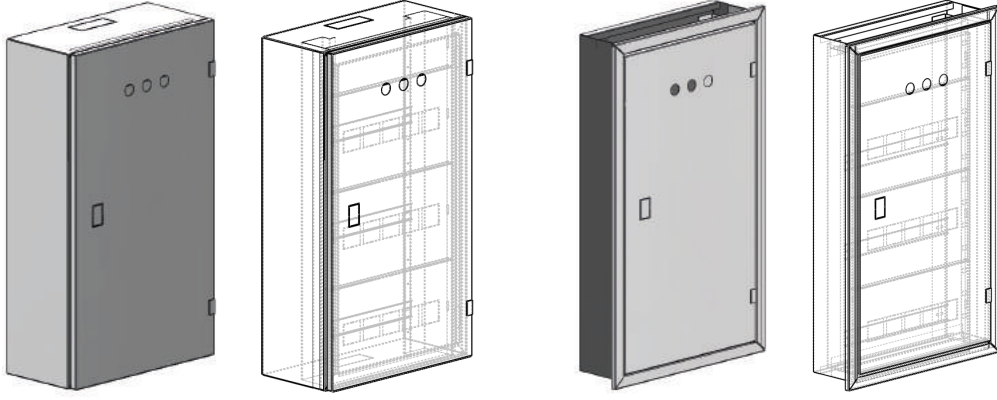

İzometrik Görünüm

Sıva Üstü Pano

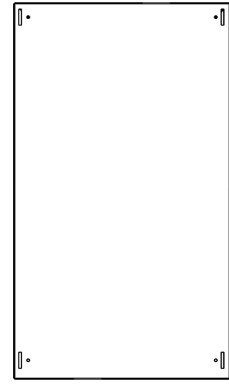
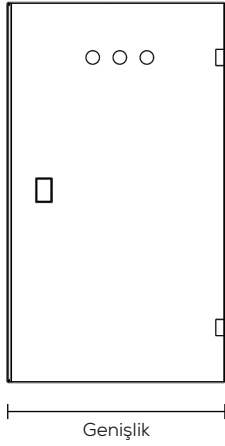

Sıva Altı Pano

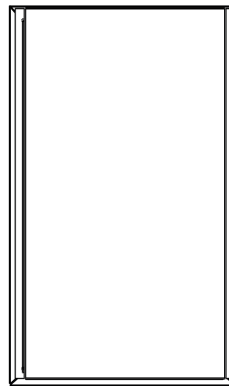
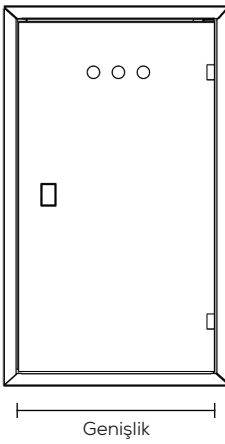

Ön Görünüm

Yan Görünüm

Arka Görünüm

Duvar Tipi Pano

Sıva üstü DIN raylı panolar

Boyut			Tanım	Ambalaj Adedi	Kod
Genişlik mm	Yükseklik mm	Derinlik mm			
300	500	175	DIN ray kitli (16 mod.)	1	DS3051
	500		DIN ray kitli (28 mod.)	1	DS4051
400	700		DIN ray kitli (42 mod.)	1	DS4071
	900		DIN ray kitli (56 mod.)	1	DS4091
	1100		DIN ray kitli (70 mod.)	1	DS4111
500	500		DIN ray kitli (34 mod.)	1	DS5051
	700		DIN ray kitli (51 mod.)	1	DS5071
	900		DIN ray kitli (68 mod.)	1	DS5091
	1100		DIN ray kitli (85 mod.)	1	DS5111
600	700		DIN ray kitli (66 mod.)	1	DS6071
	900		DIN ray kitli (88 mod.)	1	DS6091
	1100		DIN ray kitli (110 mod.)	1	DS6111
700	900		DIN ray kitli (112 mod.)	1	DS7091
	1100		DIN ray kitli (140 mod.)	1	DS7111
800	900		DIN ray kitli (132 mod.)	1	DS8091
	1100		DIN ray kitli (165 mod.)	1	DS8111

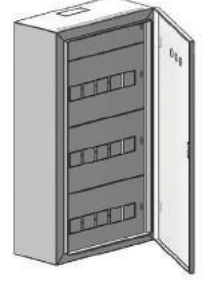

Sıva üstü taban saclı panolar

Boyut			Tanım	Ambalaj Adedi	Kod
Genişlik mm	Yükseklik mm	Derinlik mm			
300	500	175	Montaj plakalı pano	1	DE3051
	500		Montaj plakalı pano	1	DE4051
400	700		Montaj plakalı pano	1	DE4071
	900		Montaj plakalı pano	1	DE4091
	1100		Montaj plakalı pano	1	DE4111
500	500		Montaj plakalı pano	1	DE5051
	700		Montaj plakalı pano	1	DE5071
	900		Montaj plakalı pano	1	DE5091
	1100		Montaj plakalı pano	1	DE5111
600	700		Montaj plakalı pano	1	DE6071
	900		Montaj plakalı pano	1	DE6091
	1100		Montaj plakalı pano	1	DE6111
700	700		Montaj plakalı pano	1	DE7071
	900		Montaj plakalı pano	1	DE7091
800	1100		Montaj plakalı pano	1	DE7111
	900		Montaj plakalı pano	1	DE8091
	1100	Montaj plakalı pano	1	DE8111	

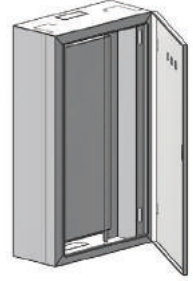

Sıva altı DIN raylı panolar

Boyut			Tanım	Ambalaj Adedi	Kod
Genişlik mm	Yükseklik mm	Derinlik mm			
300	500	135	DIN ray kitli (16 mod.)	1	CS3051
	500		DIN ray kitli (28 mod.)	1	CS4051
400	700		DIN ray kitli (42 mod.)	1	CS4071
	900		DIN ray kitli (56 mod.)	1	CS4091
	1100		DIN ray kitli (70 mod.)	1	CS4111
500	500		DIN ray kitli (40 mod.)	1	CS5051
	700		DIN ray kitli (60 mod.)	1	CS5071
	900		DIN ray kitli (80 mod.)	1	CS5091
	1100		DIN ray kitli (100 mod.)	1	CS5111
600	700		DIN ray kitli (75 mod.)	1	CS6071
	900		DIN ray kitli (100 mod.)	1	CS6091
	1100		DIN ray kitli (125 mod.)	1	CS6111
700	700		DIN ray kitli (93 mod.)	1	CS7071
	900		DIN ray kitli (124 mod.)	1	CS7091
	1100		DIN ray kitli (155 mod.)	1	CS7111
800	900		DIN ray kitli (146 mod.)	1	CS8091
	1100		DIN ray kitli (183 mod.)	1	CS8111



Sıva altı taban saclı panolar

Boyut			Tanım	Ambalaj Adedi	Kod
Genişlik mm	Yükseklik mm	Derinlik mm			
300	500	135	Montaj plakalı pano	1	CE3050
	500		Montaj plakalı pano	1	CE4050
400	700		Montaj plakalı pano	1	CE4070
	900		Montaj plakalı pano	1	CE4090
	1100		Montaj plakalı pano	1	CE4011
500	500		Montaj plakalı pano	1	CE5050
	700		Montaj plakalı pano	1	CE5070
	900		Montaj plakalı pano	1	CE5090
	1100		Montaj plakalı pano	1	CE5011
600	700		Montaj plakalı pano	1	CE6070
	900		Montaj plakalı pano	1	CE6090
	1100		Montaj plakalı pano	1	CE6011
700	700		Montaj plakalı pano	1	CE7070
	900		Montaj plakalı pano	1	CE7090
	1100		Montaj plakalı pano	1	CE7011
800	900		Montaj plakalı pano	1	CE8090
	1100		Montaj plakalı pano	1	CE8011





SEKONDER
KIRICI

HELEZON
YIKAYICI

ELEK

ST1

ST2

ANA BA...

TA

TA

Şantiye ve Monitör Tipi Pano

Şantiye ve Monitör Tipi Pano

Modüler Tip Panolar

İnşaat halindeki bina ve tesislerin elektrik ihtiyaçlarını karşılamaları için tasarlanan şantiye panomuz, fonksiyonel bir yapıya sahiptir. Şantiye panolarımızda, kaçak akım koruma röleleri, sayaç, monofaze priz, trifaze priz ve otomatların montajı için konum bulunur. Panolarımızın kablo girişlerinin rahat olması için, kablo giriş yerleri, oldukça geniş bir biçimde tasarlanmıştır.

Endüstriyel tesislerde makinelerin çalışmasını kumanda etmek için tasarlanan monitör tipi panomuz, ihtiyaca göre gerilim koruma röleleri, butonlar, sinyal lambası, otomatlar ve şalt malzemelerin montajı için rahat montaj genişliği bulunur. Monitör tipi panolarımız ön montajlı olarak sevk edilmektedir.

Teknik özellikler

Koruma derecesi	IP54
Yapı	Modüler
Renk	Ral 7035
Uygulama tipi	İç ve Dış mekan
Montaj tipi	-
Kullanım alanları	Şantiye ve Kontrol Panoları

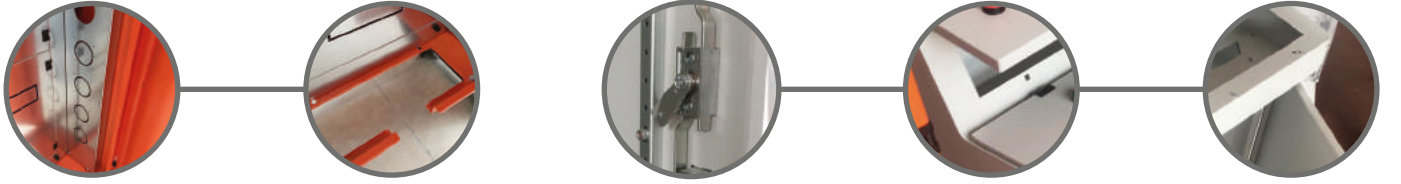

Fonksiyonel

ergonomik

güvenlikli

güçlü

modüler



Şantiye panoları

Boyut			Tanım	Ambalaj Adedi	Kod
Genişlik mm	Yükseklik mm	Derinlik mm			
600	700	300	4 Tri. + 4 Mnz. + Syc. panosu	1	ES6073
	900		5 Tri. + 5 Mnz. + Syc. panosu	1	ES6093

Monitör tipi panolar

Boyut			Tanım	Ambalaj Adedi	Kod
Genişlik mm	Yükseklik mm	Derinlik mm			
600	700	300	Monitör tipi pano	1	FP6073



E-Montaj Uygulamaları

İlham verdiklerimiz...





Bus Bar Panosu

Bara Bağlantısı



Bus Bar Panosu
Dağıtım Bölümü





Bus Bar Panosu Dağıtım Bölümü



Kompanzasyon Panoları



Ana Dağıtım
Panoları



Sayaç Panoları





Trafo
Panoları



Açık Tip Yük Kesicili
Dağıtım Panosu



Harici Tip
Panolar



  /birlesimpano

www.birlesimelektrik.com

**Birleşim Elektrik İnş. ve İmalat San.
Taah. Tic. Paz. Ltd. Şti.**

Kurtuluş Mah. Toptancılar Sitesi
2. Blok No: 12/13 Yakutiye/Erzurum
Tel : +90 442 213 45 65
+90 442 249 00 71
Faks : +90 442 213 39 08
E-Mail : info@birlesimelektrik.com

www.birlesimelektrik.com

